

# HAKI Trapporn Publik



Alt. använd Vangstycke insteg 3 steg (7102006) och Handledare 1655x500 (7058050).

**HAKI Trapporn Publik** är lösningen för alla tillfällen, med garanterad säkerhet och maximal flexibilitet.

HAKI Trapporn Publik baseras på HAKI Universal ställningskomponenter med tillägg av ett antal noggrant utformade detaljer.

Förhållandet mellan steghöjd/stegdjup är 167/280 mm, vilket ger trapplutning 31° för bästa komfort.

Största öppning mellan stegplan, i handledare och i skyddsräcken är mindre än 100 mm cirkulärt.

Handledare och skyddsräcken är steglöst justerbara i höjd för exakt anpassning till olika typer av inplankning.

Unik låsning av vangstycken, handledare och skyddsräcken för högsta säkerhet.

## Komponenter

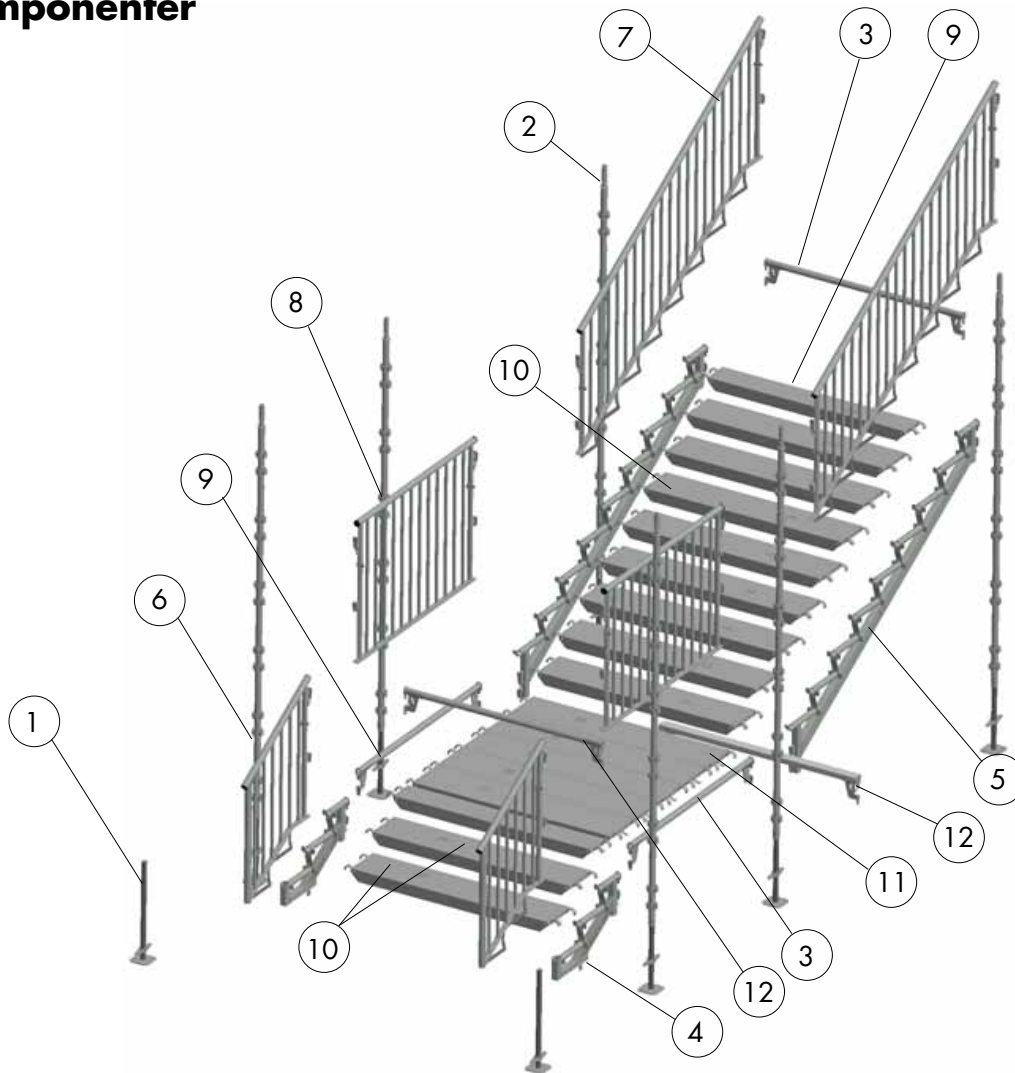

Nr	Art. nr	Beteckning	Vikt [kg]
1	2071000	Bottenskruv BS	5,0
2	7016300	Spira S 3000	15,2
3	7022161	Enrörsbalk ERB 1655	6,3
4	7102006	Vangstycke insteg 3 steg	10,7
	7102100	Vagnstycke 1655x1000	24,0
5	7102150	Vagnstycke 2500x1500	34,5
6	7058004	Handledare insteg 3 steg	15,0
	7058050	Handledare 1655x500	24,0
	7058100	Handledare 1655x1000	26,5
7	7058152	Handledare 2500x1500	36,5
	7053030	Skyddsräcke 1100/300	7,2
	7053077	Skyddsräcke 1100/770	12,5
	7053125	Skyddsräcke 1100/1250	17,5
8	7053165	Skyddsräcke 1100/1655	23,0
	7053191	Skyddsräcke 1100/1964	28,7
	7053250	Skyddsräcke 1100/2500	34,1
9	2153165	Alplank ALP 1655x200x90 AL	6,2 <sup>1)</sup>
10	2153164	Alplank ALP 1655x295x90 AL	7,5 <sup>1)</sup>
11	2153163	Alplank ALP 1655x320x90 AL	7,9 <sup>1)</sup>
12	7104165	Enrörsbalk ERB 1655 m täckplåt	8,5 <sup>2)</sup>
	7104166	Enrörsbalk ERB 1655 m täckplåt S	8,5 <sup>2)</sup>

Anm. Alplank ALP L=1655 - Lastklass 6 (6,0 kN/m<sup>2</sup>)

<sup>1)</sup> Finns i fler längder

<sup>2)</sup> Finns i fler längder

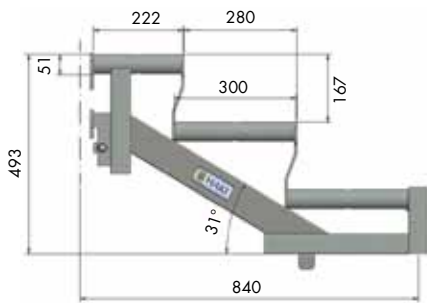
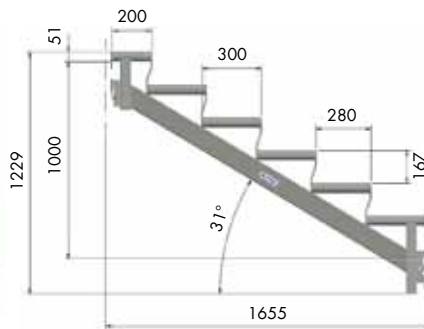
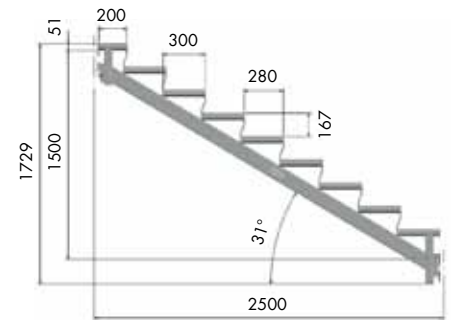
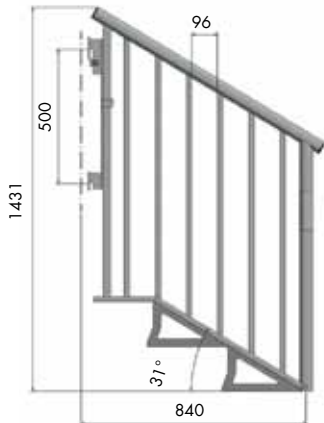
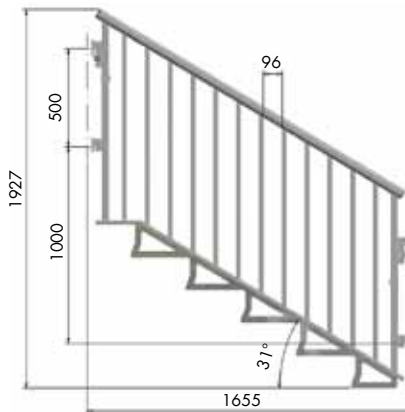
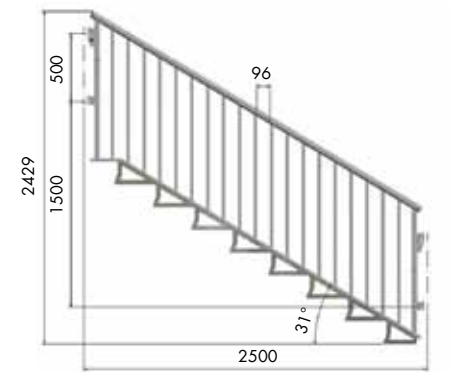
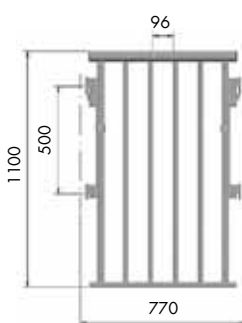
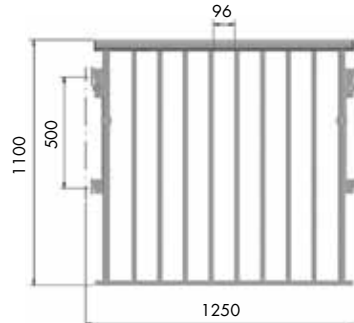
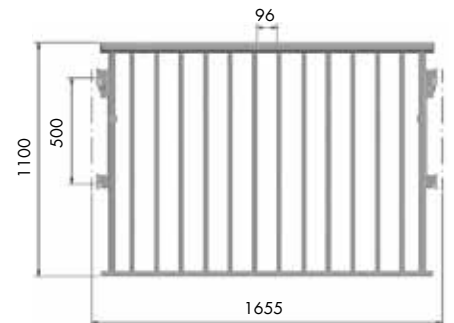
**7102006** Vangstycke insteg 3 steg 10,7 kg

**7102100** Vangstycke 1655x1000 24,0 kg

**7102150** Vangstycke 2500x1500 34,5 kg

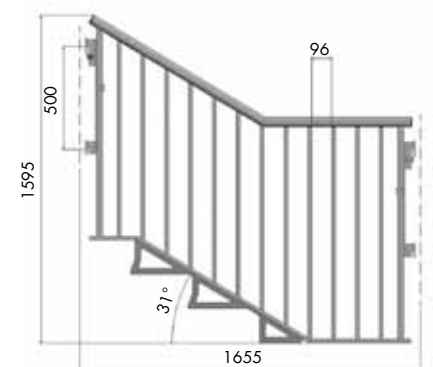
**7058004** Handledare insteg 3 15,0 kg

**7058100** Handledare 1655x1000 26,5 kg

**7058152** Handledare 2500x1500 36,5 kg

**7053077** Skyddsräcke 1100/770 12,5 kg

**7053125** Skyddsräcke 1100/1250 17,5 kg

**7053165** Skyddsräcke 1100/1655 23,0 kg

### Tillåtna belastningar på vangstycke 2500x1500

Stegplanslängd [mm]	Tillåten belastning en sida [kN/m <sup>2</sup> ]	Tillåten belastning två sidor [kN/m <sup>2</sup> ]
770	16,1	8,1
1050	11,8	5,9
1250	9,9	5,0
1655	7,5	3,8
1964	6,3	3,2
2500	5,0	2,5

**7058050** Handledare 1655x500 24,0 kg

Vangstyckena är dimensionerade för en tillåten belastning av 7,5 kN/m<sup>2</sup> vid stegplanslängd 1655 mm och belastning från en sida. Tillåten belastning begränsas dock av den inplankning som används.

Vid andra belastningar, kontakta HAKIs tekniska avdelning.

### Stagning och förankring

Stagning och förankring skall utföras enligt gällande konstruktionsritning.

Normalt skall varje spira på en sida av trappornet förankras på var 4:e höjdmeter.

Använd horisontalstag så att varje fack i trappornet blir fyrkantigt.

# Applikationer

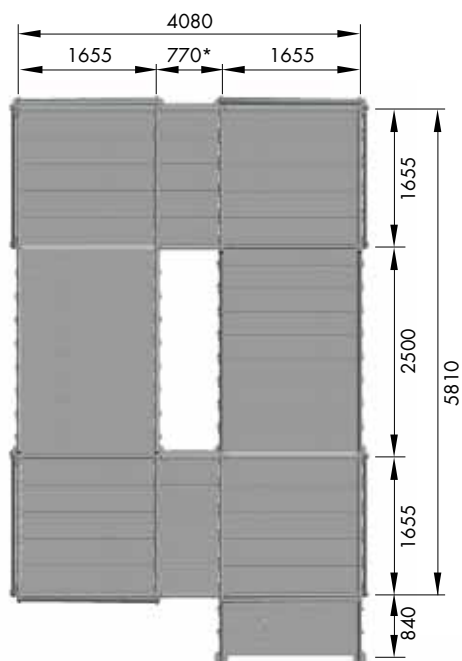

\*) andra bredder kan användas

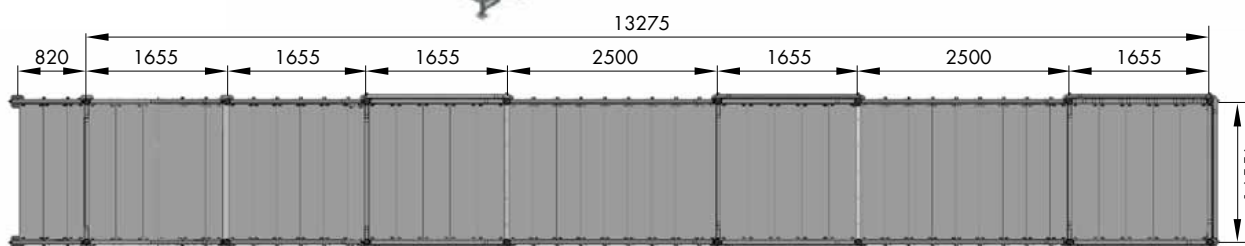
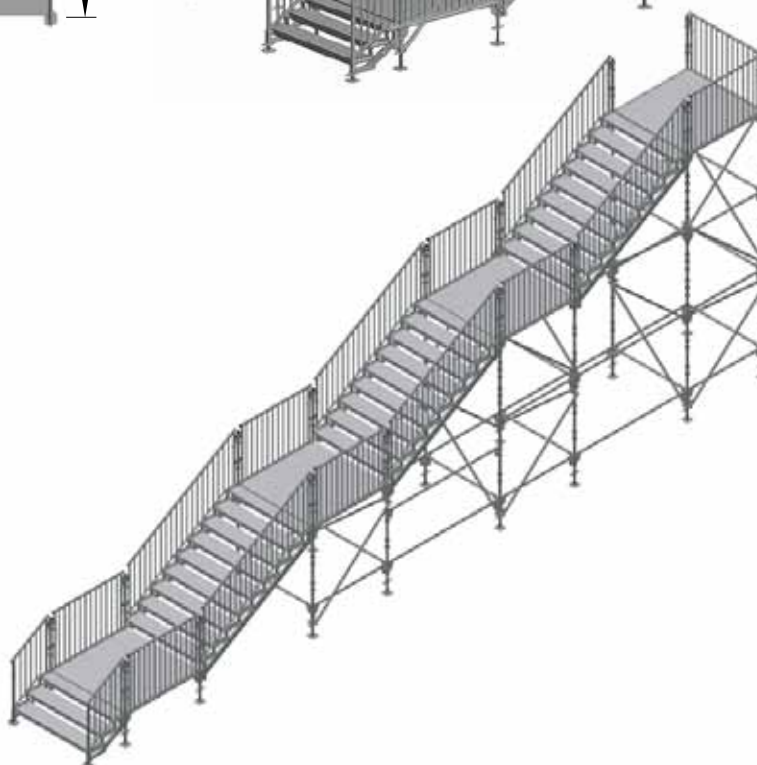
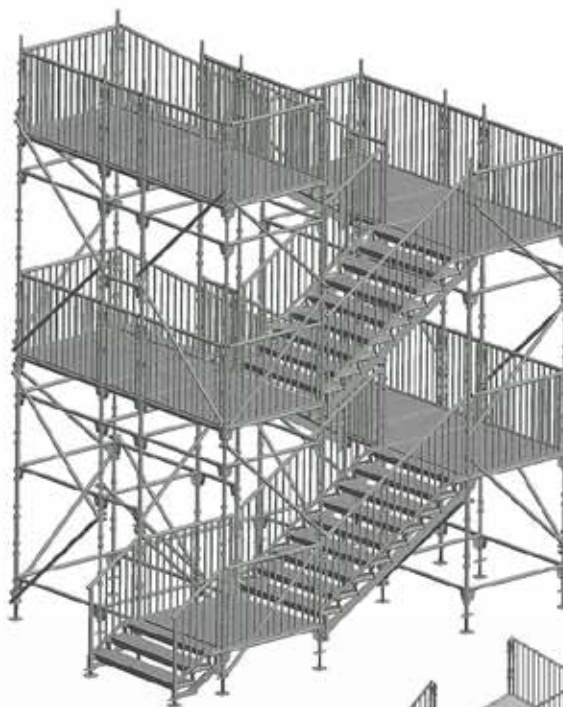

\*) Finns även i bredderna 1250 och 1964

